

# 遠赤外線パネルヒーター (全周囲加温タイプ)【ダンワ君】 取扱説明書



ストーブヒーター暖房器具レンタル専門店

笑顔のボタンタッチ  
上州物産株式会社

〒379-2166

群馬県前橋市野中町369-2

TEL : 027-289-6080

FAX : 027-289-6166

緊急連絡先 : 080-5643-7181

ストーブヒーター暖房器具レンタル専門店  
ホームページへアクセスする場合はこちらの  
QRコードを読み込んでください。



目次

メーカー取扱説明書

返却時の梱包手順.....14

遠赤外線パネルヒーター

# 暖話室 1000型

DAN1000-R16

## 取扱説明書（保証書付）

日本国内家庭用  
Use only in Japan

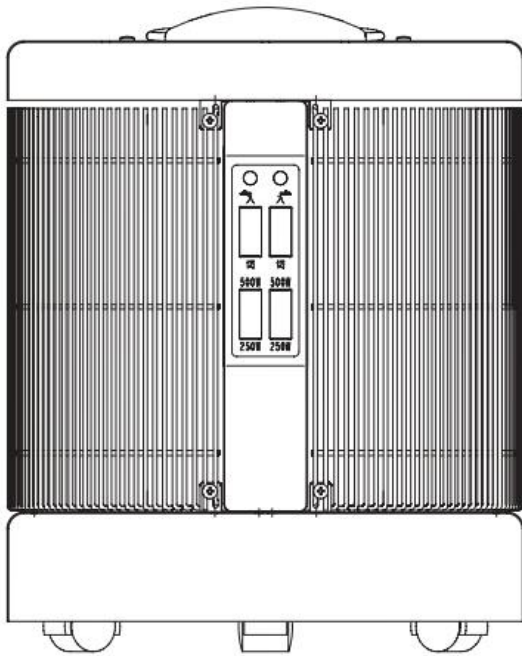

このたびは暖話室1000型をお買い上げいただき、ありがとうございました。

この取扱説明書には、事故を防ぐための重要な注意事項と製品の取り扱い方を示しています。この取扱説明書をよくお読みの上、製品を安全にお使いください。お読みになったあとは、いつでも見られるところに必ず保管してください。

### 同梱品

- ・ダストカバー 1枚
- ・取扱説明書 1部
- ・故障かな?と思ったら (表) } 1枚
- Q&A (裏)
- ・柵 (ガード) の取り外し方取り付け方 1枚

## もくじ

安全にお使いいただくために	1
各部の名称	3
ご使用方法	3
上手な使いかた	5
お手入れの仕方	5
低温やけどについて	6
保管・故障診断	6
基本仕様	6
保証書	裏表紙



## 警告

電気製品は安全のための注意事項を守らないと火災や人身事故になることがあります。

# 安全にお使いいただくために

- ・ご使用になる前に、この欄を必ずお読みになり、正しく安全にお使いください。
- ・ここには、安全に関する重要な内容が記載されていますので、必ず守ってお使いください。
- ・お読みになったあとは、いつでも見られるところに保管してください。
- ・各表示は、次のようなことを意味していますので、必ずお守りください。

 <b>警告</b>	下記の注意事項を守らないと <b>火災・感電または大けが</b> の原因となります。
---	--

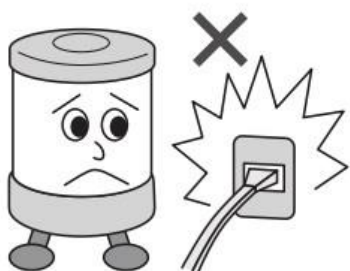
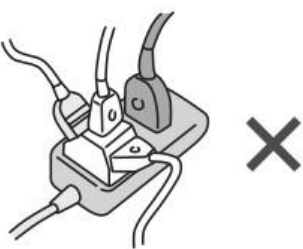
 <b>警告</b>		
<p> やけどの恐れがあります。次のような方がお使いの時は、特に注意してください。 乳幼児・自分で操作できない方。</p> 	<p> 低温やけどのおそれがあります。次のような方が間近で長時間お使いの時は、特に注意してください。 乳幼児やその他皮膚感覚の鈍っている方。</p> 	<p> スプレー缶等を本体の近くに置かないでください。爆発や火災の原因となります。</p> 
<p> 改造しないでください。修理技術者以外の方は、分解したり修理しないでください。 火災・感電・けがの原因となります。修理はお買上げの販売店、または製造・販売元にご相談ください。</p> 	<p> カーテン、ふとんなど燃えやすいものの近くで使用しないでください。壁や物からは30cm以上離してください。 壁や物を傷め、火災のおそれがあります。</p> 	<p> 吸排気口やすき間に指やピンや針金等、異物を入れないでください。 感電や異常動作してけがをすることがあります。</p> 
<p> 交流100V以外では使用しないでください。 火災・感電の原因となります。</p> 	<p> 定格15A以上のコンセントを単独で使ってください。他の機器と併用すると分岐コンセント部が異常発熱して発火することがあります。</p> 	<p> 電源コードや電源プラグが痛んだりコンセントの差込みが緩いときは使用しないでください。 感電・ショート・発火の原因となります。</p> 

## ⚠ 警告



電源プラグはコンセントの奥までしっかり差し込んでください。

感電・ショート・発煙・発火のおそれがあります。

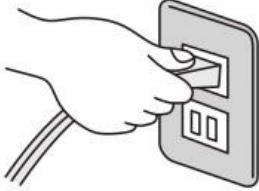

濡れた手で電源プラグを抜き差ししないでください。

感電や、やけどをすることがあります。



電源コードを傷つけたり、無理に曲げたり、引張ったり、ねじったり、高温部に近づけたり、重い物を載せたり、挟み込んだり、加工したりしないでください。

電源コードが破損し、火災・感電の原因となります。

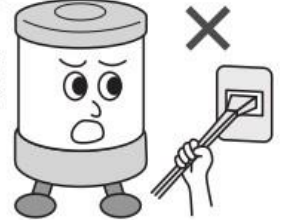

## ⚠ 注意

下記の注意事項を守らないとけがをしたり、周囲の家財に損害を与えたりすることがあります。

## ⚠ 注意



電源プラグを抜くときは、電源コードを持たずに必ず先端の電源プラグを持って引き抜いてください。

感電やショートして発火することがあります。

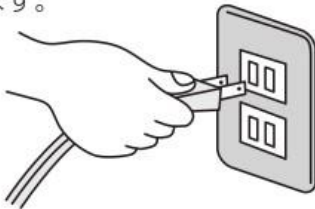

使用時以外は、電源プラグをコンセントから抜いてください。

けがややけど、絶縁劣化による感電や漏電火災の原因となります。

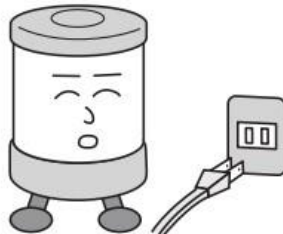

本体の掃除は、必ず電源プラグを抜き、本体が冷めてから行ってください。

感電ややけどをすることがあります。

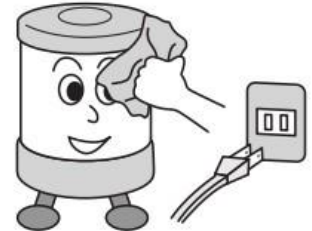

乾燥等、他の用途に使用しないでください。

過熱して発火することがあります。

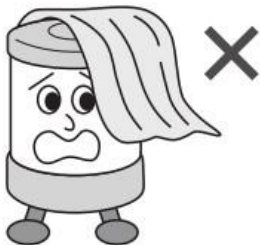

使用中や使用後しばらくは、高温部に触れないでください。

やけどの原因となります。



水やお茶等をこぼさないでください。万一こぼれた時には、加熱された水滴によるやけどやショート

の危険があります。

使用を中止して、販売店の点検を受けてください。

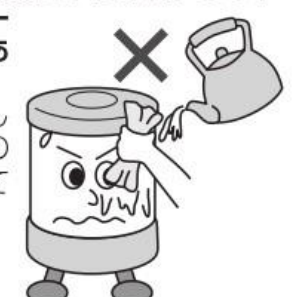

## ⚠ 警告

小さいお子様のいらっしゃるご家庭の方へ



お子様は狭い所に物を入れるような行動をすることがあります。この暖房器の発熱部の温度は250℃以上になります。ガードの隙間からプラスチック製のおもちゃや人形の髪などが発熱部に入りますと、溶けたり、発火したりして大変危険です。

**絶対にプラスチック製の製品（おもちゃ・スプーン・お人形の髪）などをガードの中に入れてないように注意してください。**

# 各部の名称

## 正面

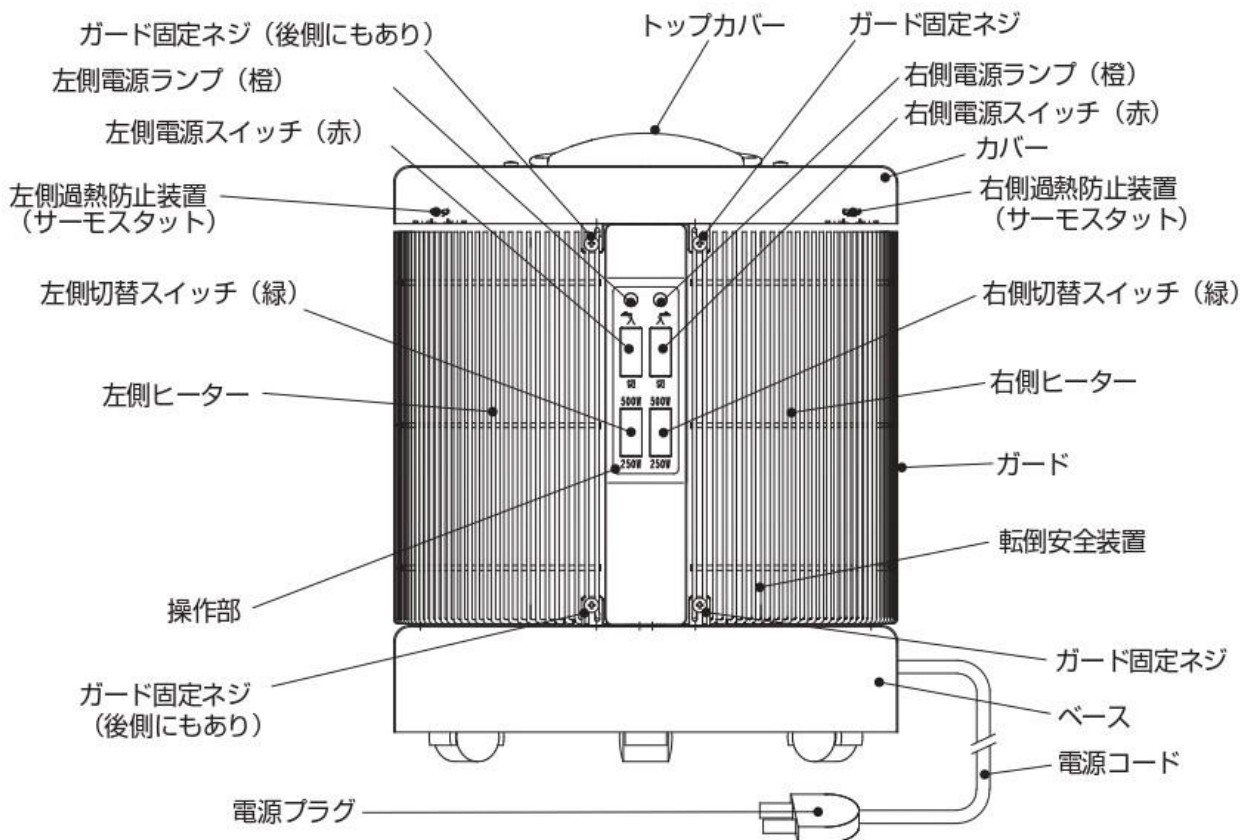

# ご使用方法

## 設置

- ① 必ずAC100V、15A以上のコンセントを使用して、平らなところでお使いください。
- ② 毛足の長いカーペットの上では使用しないでください。(本体内への空気が遮断されて、過熱防止装置が働く場合があります。)
- ③ 操作部の2つの電源スイッチが両方ともに「切」になっているのを確認してから電源プラグを壁コンセントに確実に差し込んでください。

## 電源を入れたとき、切ったとき

電源スイッチを入れたとき、または電源スイッチを切ったあと暫くしたら小さな音がする場合がありますが、異常ではありません。

(本体内の金属の膨張、収縮時の音、または温度制御しているサーモスタットの音です。)

## 運転のしかた

暖話室1000型HGは「右側ヒーター」と「左側ヒーター」の2つのヒーターを搭載しています。各々のヒーターごとに電源スイッチと切替スイッチがあります。

### ① 電源スイッチについて

- ① 操作部の「右側電源スイッチ」のみを「入」にしますと、右側ヒーターが暖かくなります。
- ② 操作部の「左側電源スイッチ」のみを「入」にしますと、左側ヒーターが暖かくなります。

③ 「右側電源スイッチ」と「左側電源スイッチ」の両方を「入」にしますと左右両方のヒーターが暖かくなります。

## ② 切替えスイッチについて

① 右側電源スイッチが「入」の状態、右側切替スイッチを操作することにより、右側ヒーターを500Wと250Wに切替えることができます。

② 左側電源スイッチが「入」の状態、左側切替スイッチを操作することにより、左側ヒーターを500Wと250Wに切替えることができます。

③ 電源スイッチを「入」にして約15分程度で安定温度になります。

④ お好みにより左右の切替スイッチを操作してご使用ください。

## ランプ（LED）についてのご説明

暖話室1000型HGは、次の2つのランプでご使用の状態を示しています。

電源ランプが点灯しているときは、電気が本体に供給されていることを示しています。

① 差し込みプラグがコンセントに差し込まれていて、電源スイッチが「入」になっているときに点灯します。

② 電源スイッチが「切」になっている時には消灯しています。

③ 左右どちらかの電源スイッチが「入」になっている時には、「入」になっている側の電源ランプが点灯します。

④ 左右両方の電源スイッチが「入」になっている時には、両方の電源ランプが点灯します。

⑤ 過熱防止装置のどちらか一方、または転倒安全装置が働くと、電源ランプは消灯します。

## 安全装置のご説明

### ① 転倒スイッチ

● 本体が転倒もしくは一定以上の角度に傾くと自動的に通電を停止し、電源ランプが消灯します。

● 倒れた本体を起こすことにより、電源スイッチが「入」になっている方の電源ランプが点灯して暖まり始めます。（倒れたままでは、電源スイッチが「入」の状態でも通電されません。）

### ② 過熱防止装置（サーモスタット）

● ご使用中に本体の上から布やタオルなどを被せたり、毛足の長いカーペットの上で使用した場合、本体内部に熱がこもり、過熱防止装置が作動する場合があります。安全装置が作動すると自動的に通電を停止し、電源ランプが消灯します。

#### 〈過熱防止装置復帰手順〉

① 電源スイッチを「切」にするか、電源プラグをコンセントから抜いてください。

② 内部の過熱防止装置が冷めるまで、30分程お待ちください。

③ コンセントに電源プラグを差し込み、電源スイッチを「入」にしてください。

④ 電源ランプが点灯すれば復帰完了です。

#### 〈注意事項〉

暖房器本体が冷めていても「電源スイッチを切る」もしくは「電源プラグを一旦、コンセントから抜く」作業を行わないと、内部の過熱防止装置が冷めないため、復帰することができません。

### ③ 過電流保護ヒューズについて

● 暖話室1000型HGは、何らかの原因で異常な電流が流れたときは、ヒューズが切れます。

● ヒューズが切れますと、全てのランプが消灯します。

● ヒューズが切れた時には、製造元の弊社にご相談ください。

## 上手な使いかた

- ① 暖話室1000型HGは、全方向を暖める遠赤外線パネルヒーターです。お部屋の中心で使用するだけでなく、テーブルの下に置き、周りに座っている人全員の足元を暖めることもできます。
- ② テーブルの下などでお使いの時は、暖話室の上部からテーブルの天板までの距離を20cm以上開けてください。(隙間が狭いと熱がこもりやすくなり、テーブルを傷める原因となります。)
- ③ 人体や家具、壁や床、天井等の有機物は遠赤外線を吸収しやすいため、よく暖まりますが、メッキや光沢のある金属類は遠赤外線を反射してしまうため暖めることができません。
- ④ 窓ガラスは冷気が進入しやすい場所です。夜はカーテンをしっかりと閉め、窓側にヒーターを置くことで、冷気の進入を防ぎながら効率よくお部屋を暖めることができます。
- ⑤ 寝室などで夜間お使いの時には、お体や寝具、壁、カーテンなどから十分に離してお使いください。
- ⑥ コタツなどのように熱の逃げ道がふさがれている場所でのご使用は、安全装置が作動しやすく、故障の原因となりますのでお控えください。
- ⑦ 寒い日には、エアコンやファンヒーターなど立ち上がりの早い暖房でお部屋を暖めてから、暖話室に切替えていただくと効率よくお部屋を暖めることができます。

## お手入れの仕方

電源スイッチを切り、電源コードを抜いて本体が完全に冷めてからお手入れしてください。

### ● 本体やパネル面の汚れは

- ① 中性洗剤を薄め、布に付けてふき取ってください。
- ② シンナーなどの溶剤は絶対に使用しないでください。本体を傷める原因となります。
- ③ ガード(柵)の内側を清掃する場合には、ガードを取り外してください。
- ④ ガードの内側は金属の板等が露出しています。ガードの内側を清掃する場合、けがをしないように、金属の端面にはなるべく触れないようにしてください。
- ⑤ 機能的な問題はありませんが、ご使用状況によってガードの植毛が変色する場合があります。

### 〈ガード(左右2枚)の外し方〉

- ① ガードを固定している6カ所(前面は左右の上下4カ所、背面は上下2カ所)のネジを+(プラス)ドライバーで取り外してください。
- ② ガード両端の曲がっている棒が金具の細長い穴に差し込まれていますので、両端を持って開くようにして穴から抜くことにより、ガードを本体から取り外すことができます。

### 〈ガード(左右2枚)の取り付け方〉

- ① ガードには上・下があります。両端を除く縦棒がまっすぐになっている方を上側、曲がっている方を下側にして取り付けます。
- ② ガードは暖房器本体に固定されている金具に取り付けます。両端の曲がっている棒を上下ともに金具の細長い穴に差し込みます。反対側のガードも同じように取り付けてください。
- ③ 最初に、左右ガードの前面4カ所をネジで固定してから、背面2カ所のネジを+(プラス)ドライバーで固定します。

※詳細は弊社ホームページ「お手入れの方法」の中で、動画による説明を掲載しています。

<http://www.yumedan.com/care/> 携帯でQRコードを読み取ってください➡





## 低温やけどについて

低温やけどは、皮膚が40～50℃程度の比較的低い温度に長時間触れていると自覚症状を伴わないでやけどになります。低温やけどは普通のやけどより温度が低いので、見た目にはやけどの範囲も狭いのですが、傷が皮下の深い組織まで達し、治療に手間のかかることが多いとされています。50℃程度の温度のものに約3分間押し付けていると、低温やけどになると言われています。次のような方がご使用になる時には、十分にご注意ください。

- ① 乳幼児及びお子様、お年寄り、自分で温度調節のできない方。
- ② 皮膚感覚の弱い方、眠気を誘う薬（睡眠薬、かぜ薬など）を服用された方。
- ③ 深酒・疲労の激しい方。

## 保管・故障診断

### 保管方法

- 電気器具は湿気を嫌いますから、汚れ、ホコリなどを払って、湿気の少ない場所に保管してください。
- 必ず装置全体が冷めているか確認してから保管してください。

### 故障の場合は

状 況	原 因	処 置
電源スイッチを入れても、電源ランプが点灯しない。	電源プラグがコンセントから外れている。	電源プラグをコンセントにしっかり差し込む。
	家屋内のブレーカーが落ちている。	ご使用の電気器具の総ワット数を確認してブレーカーを入れる。
	本体が傾いていることで転倒安全装置が作動している。	本体を平らなところに置く。
	過熱防止装置が作動している。	取扱説明書4ページ「過熱防止装置復帰手順」を参照する。
	上記以外の場合。	お買上げの販売店、または製造・販売元に修理を依頼する。
電源コードまたは電源プラグが熱くなる。	コンセントの受け金具が古くなり接触不良のため発熱している。	電気店に依頼して、コンセントを交換する。
	15A以下のコード・コンセントを使用している。	15A以上のコード・コンセントを使用する。
電源ランプは点灯しているが暖まらない。	ヒーター部の断線による。	お買上げの販売店、または製造・販売元に修理を依頼する。

## 基本仕様

定 格 電 圧	交流100V
消 費 電 力	1000W / 750W / 500W / 250W
外 形 寸 法	高さ380×直径310の円形 (mm)
重 量	約8kg
コ ー ド の 長 さ	約3m
安 全 装 置	過熱防止装置・転倒安全装置・過電流保護ヒューズ

# 故障かな？と思ったら

ご連絡を頂く前に、安全装置の復帰処理をお試ください。



## 暖まらなくなる原因の9割以上が、安全装置の作動です

以下のような状況で使用した場合、安全装置（過熱防止装置）が作動することがあります。安全装置が作動すると自動的に通電を停止し、電源ランプが消灯して暖まらなくなります。お客様ご自身で復帰処理を行えますので、急に暖まらなくなってしまった場合には、弊社にご連絡いただく前に、以下の手順に沿って、復帰処理を行ってください。

### 注意例①

毛足の長い敷物や、厚手のマット上での使用時にはご注意ください。



### 注意例②

暖房器にタオルや毛布などを被せないでください。



※暖房器の内部に熱がこもりやすくなり、安全装置が作動する原因となります。

## ◎安全装置の復帰方法

暖話室1000型

- ① 電源スイッチを「切」にするか、電源プラグをコンセントから抜いてください。
- ② 内部の過熱防止装置が冷めるまで、30分程お待ちください。
- ③ コンセントにプラグを差し込み、電源スイッチを「入」にしてください。
- ④ 電源ランプが点灯するようになれば復帰完了です。

### < 注意事項 >

暖房器本体が冷めていたとしても、「電源スイッチを切る」もしくは、「電源プラグを一旦、コンセントから抜く」作業を行わないと、内部の過熱防止装置が冷めないため復帰することができません。

## ◎正しい使い方の事例

※取扱説明書と一緒に大切に保管してください。



暖房器内に熱がこもらないように、下に隙間ができる場所でお使いください。（フローリングの床、畳、台の上など）

製造・販売元

株式会社 アールシーエス

〒375-0006 群馬県藤岡市森新田162番地

☎ 0120-97-8511

土・日・祝日休業 平日9:00～12:00 13:00～17:00

# Q & A

## 1. 遠赤外線はどんな物でも暖めるのですか？

体や家具、壁や床、天井等の有機物は遠赤外線を吸収しやすいため効率よく暖まります。暖まった壁や床から出た熱は輻射熱となって住空間を均一に暖めてくれます。メッキや光沢のある金属類は遠赤外線を反射してしまうので、暖めることができません。

## 2. 遠赤外線は健康に良いですか？

遠赤外線は体に吸収され易い波長の光です。そのため、皮膚の表面を刺激することなく、快適に体を暖めてくれます。赤外線治療にも使われているように、血行を促進しながら効率よく体を暖めてくれるという点では健康的といえます。

## 3. 暖まるまでにどの位の時間がかかりますか？

20～30分でヒーター温度は安定しますが、お部屋の広さや気密性・断熱性によって、暖まるまでの時間は変わってきます。遠赤外線暖房器の特長として、壁や床などの住空間を、時間をかけてじんわりと暖めていきます。

## 4. どの位の広さの部屋まで暖められますか？

暖まり方は、住宅構造に大きく影響を受けます。コンクリート住宅での暖房能力の目安は、「夢暖望400型」小スペース用、「夢暖望660型」4.5～7畳、「夢暖望900型」6～8畳、「夢暖望1200型」6～11畳、「暖話室1000型」6～9畳です。気密性や断熱性の高い住宅であれば目安以上の広さで効果を発揮してくれることもあります。寒冷地や冷え込みが厳しい時期には補助暖房器としてご利用ください。

## 5. 電源を入れても赤くなりません。故障ではないでしょうか？

人や物を暖める遠赤外線は目には見えない波長の光です。電源を入れても赤くなりませんが、故障ではありません。手をかざして暖かさを感じられれば正常に作動しています。

## 6. 思ったほど暖かくありませんが？

遠赤外線暖房器は、冬の日向ぼっこのように、空気が冷たくても体はポカポカ暖まります。自然な暖まり方なので、室内で長時間過ごす方には最適な暖房方式です。

## 7. 子供の部屋に置きたいのですが大丈夫ですか？

暖房器表面の平均温度は室温が20℃くらいの時でも38℃以下なので、とても安全性の高い設計です。ただし、暖房器上部は暖まった空気の上昇で熱くなり易いため、触れてしまった時の熱さを軽減させる効果のある植毛処理を施しています。（暖話室、及び夢暖望の一部の機種のみガード全面に植毛加工）また、全機種ガードの隙間を4mm幅に設計し、小さなお子様の指でも入らない仕様になっており、子供部屋でも安心してご利用いただけます。

## 8. 使用するときの注意事項は？

使用中のタオルや布団などが被さってしまうと暖房器が高温になり、安全装置が作動し、通電を止めてしまいます。お客様ご自身で簡単に復帰できますが、十分にご注意ください。詳しい復帰手順は「取扱説明書」「ダンボール箱」「ホームページ」でご紹介しています。

## 9. 万一故障した時の対応は？

通常のご使用中に故障した場合、3年間の品質保証期間内であれば修理費用は掛かりません。お客様が破損させてしまったり、保証期間が過ぎてしまった場合には、有償修理となります。弊社工場に届いてから数日以内にお戻しできるように、迅速な対応を心がけておりますので、安心してお使いください。尚、製品納入時のダンボール箱は大切に保管してください。修理などで製品を発送していただく際に必要となります。それ以外の箱を使ってお送りいただく場合には、輸送中に破損しないよう、十分ご注意ください。

# 暖話室1000型「柵（ガード）」の取り外し方、取り付け方

2017年モデルから全ての暖話室の柵が、より簡単に取り外しと取り付けを行えるようになりました。柵の内側やパネル面のお手入れをする際は、以下の手順に沿って作業してください。

※詳細は弊社ホームページ「お手入れ方法」の中で、動画による説明を掲載しています。  
<http://www.yumedan.com/care/> 携帯でQRコードを読み取ってください➡



柵を取り外す際は「電源スイッチを切り、電源コードをコンセントから抜いて」、本体が完全に冷めてから行ってください。

## 1. 柵（左右2枚）の取り外し方

- ① 柵を固定しているネジは前面4ヶ所（片面2ヶ所）、背面2ヶ所にあります。

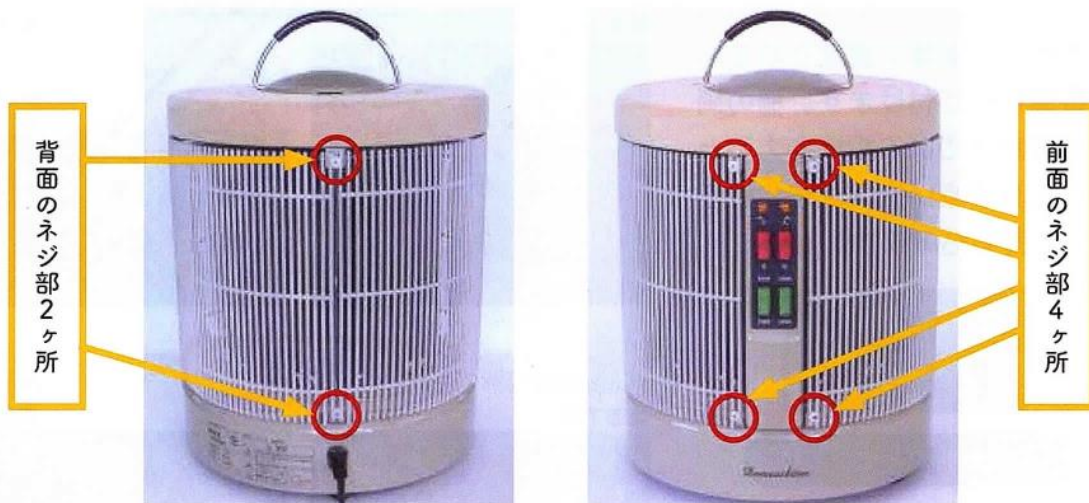

- ② ネジは+（プラス）ドライバーで取り外します。背面から前面の順番にはずします。

ネジ部拡大（前面上部）

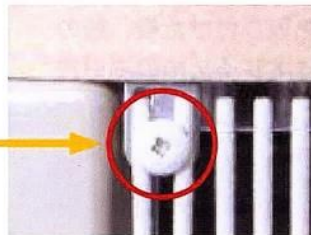

- ③ 柵の両端を開くようにすると、金具に差し込まれた縦棒が抜け、柵を取り外すことができます。



- ④ 同じ手順で反対側の柵も取り外します。



柵の内側は金属の板等が露出しています。  
お手入れする際は、金属板の端などでけがをしないよう注意してください。

## 2. 柵（左右2枚）の取り付け方

- ① 柵には上・下があります。  
両端を除く縦棒がまっすぐになっている方を上側、曲がっている方を下側にして取り付けます。

上側はまっすぐ

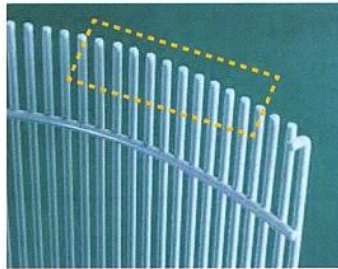

下側は曲がっている

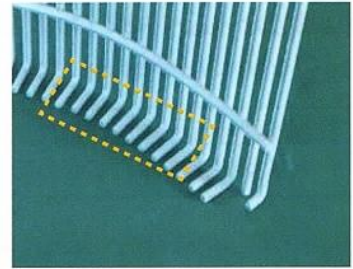

- ② 柵は暖房器本体に固定されている金具に取り付けます。柵の両端の曲がっている縦棒を上下ともに金具の細い穴（柵差し込み穴）に差し込みます。



両端の曲がっている棒

※丸い穴は柵を取り付けた後、柵の上からネジで固定するための**ネジ穴**です。

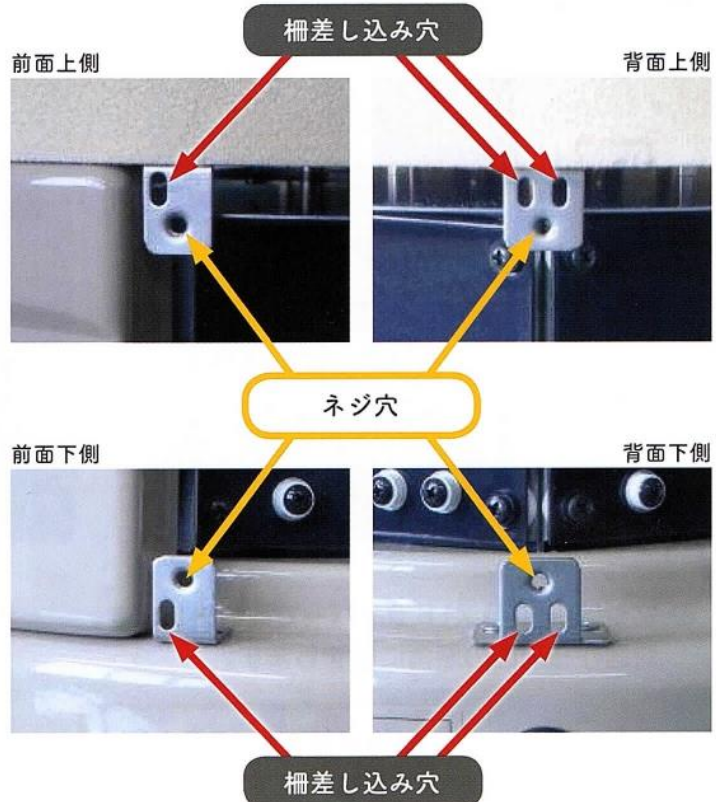



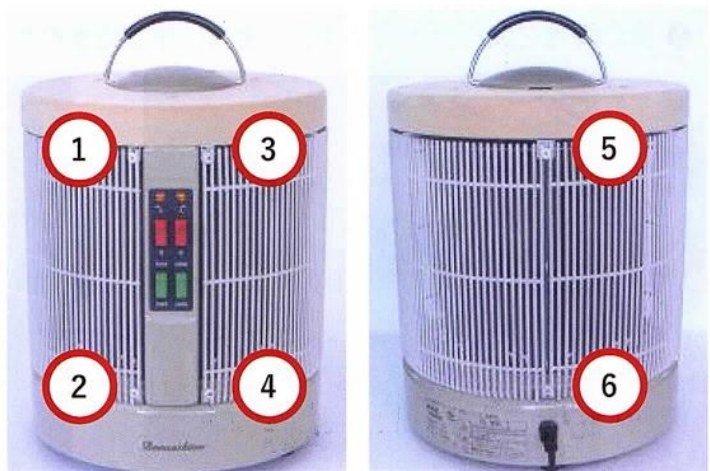

- ③ 柵を取り付ける際は、外す時と逆の順序で左右の柵の前面のネジを固定してから背面の柵を固定します。





※ネジを締めすぎないようにしてください。締めすぎるとネジの両側の縦棒が横に開いてしまうことがあります。



※ ①～⑥の順番に取付けます。

## 返却時の梱包手順

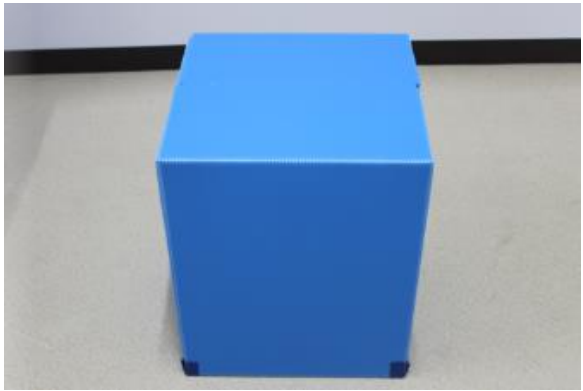
①		<ul style="list-style-type: none"><li>• 梱包は、ヒーターが完全に冷めてからにしてください。</li><li>• 電源プラグを抜いてください。</li></ul>
②		<ul style="list-style-type: none"><li>• ダンワ君を箱の中に入れてください。</li></ul>
③		<ul style="list-style-type: none"><li>• コードを角の間隙に入れてください。</li></ul>
④	 <p>天キャップ</p>	<ul style="list-style-type: none"><li>• 本体の上に、天キャップを被せてください。</li></ul>

⑤		<ul style="list-style-type: none"> <li>• 天キャップを被せた状態です。</li> </ul>
⑥		<ul style="list-style-type: none"> <li>• 取扱説明書を箱の中に入れてください。</li> </ul>
⑦		<ul style="list-style-type: none"> <li>• 梱包箱の蓋を閉じてください。</li> </ul>
<p>▼返却用の伝票を指定の位置に貼り付けてください。 返却用伝票は弊社にてご用意させていただきます。 梱包の箱に貼り付けてあります。</p> <div data-bbox="231 1556 922 1720" style="border: 1px solid black; padding: 10px; display: inline-block;"> <p>お届け時の伝票の下にある赤い伝票が 返却用の伝票です。</p> </div> <div data-bbox="933 1496 1372 1736" style="display: inline-block; vertical-align: middle;">  </div>		